



---

## CASQUE BLUETOOTH®

### Bluetooth® headset

Frequency range : 2.402 – 2.480 GHz  
Max Power : 3.71 dBm



#### Instructions

Mode d'emploi / Instrucciones / Instruções

---

**CBFLOWBK**

# CASQUE BLUETOOTH®

Bluetooth® headset

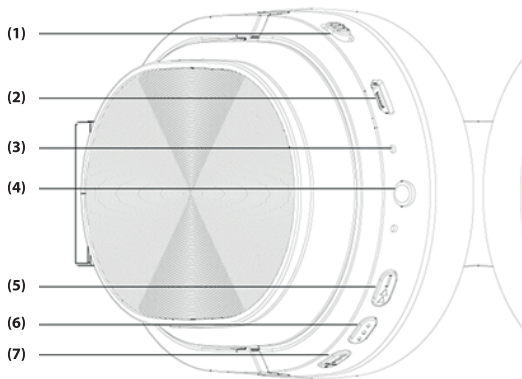

## FR - NOS REMERCIEMENTS

---

**Félicitations pour votre achat et merci pour la confiance que vous accordez à T'nB. Nos produits sont conformes aux réglementations et aux normes en vigueur. Nous vous conseillons avant l'utilisation de ce produit de lire attentivement les instructions et les consignes de sécurité, et de conserver ce manuel.**

### CONSIGNES DE SECURITE IMPORTANTES

---

- Aucune garantie ne pourra être appliquée en cas de mauvaise utilisation.
- T'nB décline toute responsabilité en cas de non-respect des consignes de sécurité
- Manipulez le produit avec précaution.
- L'alimentation de votre appareil doit correspondre aux caractéristiques initialement prévues
- La prise de courant des équipements électriques doit être installée à proximité desdits équipements et être facilement accessible.
- Ne placez pas d'objet inflammable, de substance explosive ou d'objet dangereux à proximité de votre appareil.
- Utilisez, conservez uniquement votre appareil dans un environnement où la température est comprise entre 0°C et 40°C.
- Conservez votre appareil hors de portée des enfants.
- Cet appareil n'est pas conçu pour être utilisé par des personnes (y compris les enfants) dont les capacités physiques, sensorielles ou mentales sont réduites, ou des personnes dénuées d'expérience ou de connaissance, sauf si elles ont pu bénéficier, par l'intermédiaire d'une personne responsable de leur sécurité, d'une surveillance ou d'instructions préalables concernant l'utilisation de l'appareil.
- Ne démontez pas votre appareil et n'essayez pas de le réparer vous-même ou de le modifier.
- N'utilisez pas votre appareil s'il a subi un choc ou des dommages.
- Pour éviter tout risque d'électrocution, débranchez votre appareil de l'alimentation principale et de tout appareil avant de le nettoyer ou si vous ne l'utilisez pas.
- Utilisez uniquement les accessoires et connecteurs fournis. L'utilisation de tout autre type d'accessoire non prévu à cet effet risquerait d'endommager votre appareil de façon irréversible.
- Avant de procéder au nettoyage, assurez-vous que l'appareil soit éteint et froid. N'utilisez pas de lubrifiant ou tout autre produit qui pourrait endommager l'appareil.
- T'nB décline toute responsabilité en cas de dommages liés à une mauvaise utilisation du produit ou à une utilisation avec un appareil aux caractéristiques électriques non compatibles.
- Sauf mention contraire, n'utilisez jamais votre appareil sous la pluie, dans des endroits humides ou à proximité d'un point d'eau.
- Sauf mention contraire, ce produit est destiné à un usage intérieur uniquement.
- Dans le cas d'un produit sans fil, veuillez ne pas laisser le produit à proximité de cartes de crédit ou d'autres supports de stockage de données.
- Évitez d'utiliser vos appareils sans fil à proximité de sources d'interférences courantes, telles que des câbles d'alimentation, des fours à micro-ondes, des lampes fluorescentes, des caméras vidéo sans fil et des téléphones résidentiels sans fil.
- Pour améliorer la qualité et l'intensité du signal sans fil, réduisez le nombre d'appareils actifs fonctionnant sur la même bande de fréquences sans fil.
- Eteignez le casque / les écouteurs après usage et rangez le /les dans un endroit adapté afin d'éviter les dommages, les rayures, les déformations.
- Ne réglez pas le volume à un niveau élevé avant d'allumer le produit. Augmentez lentement le volume afin d'éviter les dommages causés par un volume élevé.
- N'utilisez pas le casque / les écouteurs dans un endroit dangereux ou un endroit où vous ne pouvez pas entendre le son extérieur.

## RECHARGER VOTRE CASQUE

---

Pour recharger votre casque, utilisez le câble micro USB fourni. Connectez le câble au boîtier (2) puis connectez l'autre extrémité à un port USB : ordinateur, chargeur USB, etc. Le voyant (3) s'allume en rouge pendant le chargement. Une fois le chargement terminé, le voyant rouge s'éteint. La durée de chargement est d'environ 2h30 sur batterie déchargée.

**Un voyant rouge clignote et un signal sonore retentit toutes les 5 minutes pour vous avertir que votre casque sera bientôt déchargé.**

## ALLUMER VOTRE CASQUE

---

Pour allumer votre casque, passez le bouton (1) de la position OFF à ON. Vous entendez alors le message « Power on » ; un voyant alternativement bleu et rouge commence à clignoter. Le casque passe automatiquement en mode « Appairage ».

## APPAIRAGE

---

1. Vérifiez que votre téléphone ou appareil Bluetooth est allumé.
2. Allumez le casque. Celui-ci passe automatiquement en mode « Appairage » ; un voyant alternativement bleu et rouge (2) commence à clignoter rapidement.
3. Activez la fonction Bluetooth sur votre appareil puis sélectionnez « T'NB FLOW ». Vous entendez alors le message « Connected », qui vous confirme la connexion au Bluetooth.
4. Une fois la connexion établie, une lumière bleue reste allumée.
5. Une fois que le casque a été connecté, il est automatiquement appairé à votre appareil lorsque vous l'allumez.

## ÉTEINDRE VOTRE CASQUE

---

Pour éteindre votre casque, passez le bouton (1) de la position ON à OFF. Le voyant s'éteint. Vous entendez alors le message « Power off », qui confirme son extinction.

## FONCTIONS

---

- Lecture / pause : appuyez une fois sur le bouton multifonctions (6). Appuyez une nouvelle fois pour relancer la musique.
- Ajustement du volume : appuyez brièvement sur le bouton « + » (5) pour augmenter le volume / sur le bouton « - » (7) pour le réduire. Un signal sonore retentit lorsque que vous atteignez le volume minimum ou maximum.
- Changement de piste : maintenez le bouton « + » (5) enfoncé pour sélectionner la chanson suivante / maintenez le bouton « - » (7) enfoncé pour sélectionner la chanson précédente.
- Répondre / mettre fin à un appel : lorsque vous recevez un appel, la musique s'éteint automatiquement. Appuyez une fois sur le bouton multifonctions (6) du casque pour répondre, puis faites de même pour raccrocher. Une fois l'appel terminé, votre musique reprend automatiquement.
- Refuser un appel : appuyez deux fois sur le bouton multifonctions (6).
- Siri : dites « Bonjour Siri » ou appuyez 3 fois sur le bouton multifonctions (6) pour activer Siri.

## MODE PASSIF

---

Vous pouvez utiliser votre casque comme un casque filaire afin d'économiser la batterie.

Connectez simplement une extrémité du câble audio 3.5-3.5 à votre casque et l'autre à votre appareil. Insérer un câble audio désactive la fonction sans fil.

## SPÉCIFICATIONS :

---

**Chipset Bluetooth : Bluetrum 5335B**

**Bluetooth : 5.0**

**Portée maximale : 10 m**

**Gamme de fréquences : 20 Hz – 20 KHz**

**Diaphragme : 40 mm**

**Impédance : 32  $\Omega$**

**Sensibilité du casque : 102 dB  $\pm$  3 dB**

**Sensibilité du micro : - 42 dB**

**Batterie intégrée : lithium-ion polymère – 3,7 V ; 400 mAh**

**Charge : câble micro-USB/USB**



**Temps de chargement : 2h30**

**Autonomie : 16h à 25% du volume**

## BESOIN D'AIDE ?

---

Soucieux de la satisfaction de nos clients, vous avez la possibilité de nous contacter sur [info@t-nb.com](mailto:info@t-nb.com). Entretien, dépannage, informations diverses sur ce produit, veuillez consulter notre site internet : [www.t-nb.com](http://www.t-nb.com)

	<p><b>Courant continu</b> Pour indiquer sur la plaque signalétique que l'appareil ne doit être alimenté qu'en courant continu; pour marquer les bornes correspondantes.</p>
	<p>A pleine puissance, l'écoute prolongée peut endommager l'oreille de l'utilisateur.</p>

## EN - OUR THANKS

---

**Congratulations on your purchase and thank you for the trust you have placed in T'nB. Our products comply with the all relevant regulations and standards. Before using this equipment, we recommend that you read the instructions and safety instructions carefully and keep this manual for future reference.**

### IMPORTANT SAFETY INSTRUCTIONS

---

- No guarantee will apply in case of misuse.
- T'nB accepts no liability if the safety instructions are not respected.
- Handle the device with care.
- The power supply of your device must match the initially specified characteristics
- The socket of the electrical equipment must be located near the said equipment and easy to get to.
- Keep the device away from flammable objects, explosive substances or dangerous objects.
- Use and store your device in an environment where the temperature is between 0°C and 40°C.
- Store your device out of the reach of children.
- This device is not designed to be used by persons (including children) whose physical, sensory or mental capacities are reduced, or persons without experience or knowledge, except if they are supervised or receive prior instruction on using the device by a person in charge of their safety.
- Do not disassemble your device and do not attempt to repair or modify it yourself.
- Stop using your device if it has been hit or damaged.
- To avoid the risk of electric shock, disconnect your device from the mains and from any other device before cleaning it or when not in use.
- Only use the supplied accessories and connectors. The use of any other type of accessory not intended for this purpose may irretrievably damage your device.
- Make sure the appliance is switched off and cold before cleaning. Do not use any product or lubricant which may damage the appliance.
- T'nB accepts no liability for damage caused by misuse of the product or by use with an incompatible electrical device.
- Unless otherwise stated, never use your device in rain, in damp places or near a water source.
- Unless otherwise stated, this product is for indoor use only.
- Do not leave wireless products near credit cards or other data storage devices.
- Avoid using your wireless devices near sources of interference, such as power supply cables, microwave ovens, fluorescent lamps, wireless video cameras and wireless domestic telephones.
- To improve the quality and the strength of the wireless signal, reduce the number of devices operating on the same wireless frequency.
- Switch off the helmet/earphones after use and tidy it/them away in a suitable place to avoid damage, scratches and warping.
- Do not set the volume to a high level before switching on the product. Slowly increase the volume to avoid damaged cause by a high volume.
- Do not use the helmet/earphones in a dangerous place or in a location where you cannot hear outdoor sounds.

### RECHARGING YOUR HEADPHONE

---

To recharge your headphone, use the Micro-USB cable supplied with it. Connect the cable to the case and then connect the other end to a USB port (2): computer, USB charger, etc. The indicator light (3) will be red while charging. Once fully charged, the red light will turn off. Charge time is about 2.5 hours on an empty battery.

**When your headphone is running out of battery, a red light will flash and a warning beep will come up every 5 minutes.**

## TURNING ON YOUR HEADPHONE

---

To switch on your headphone, switch the button (1) from OFF to ON. A voice will let you know by saying : "Power on", and a red and blue light will flash alternately. The headphone will enters into pairing mode automatically.

## PAIRING

---

1. Ensure that your phone or Bluetooth device is switched on.
2. Switch on the headphone. It will enters into pairing mode automatically, and a blue and red light indicator (2) will starts to flash alternately quickly.
3. Activate the Bluetooth feature on your device, and select "T'NB FLOW".  
A voice will let you know that the Bluetooth is connected by saying « connected ».
5. When successfully connected, a blue light will be on continuously.
5. Once connected, everytime the headphone will be on, it will automatically be paired to your device.

## TURNING OFF YOUR HEADPHONE

---

To switch off your headphone, switch the button (1) from ON to OFF, The light indicator will be OFF. A voice will let you know by saying : " Power off».

## FEATURES

---

- Play/Pause: Press the multifunction button (6) once. Press once again to restart the music.
- Adjust the volume : short press on the « + » button (5) to increase the volume / on the « - » button (7) to reduce the volume. A beep will let you know when you reach minimum and maximum volume.
- Changing tracks: Press and hold the « + » button (5) to select the next song / press and hold the «-» button (7) to select the previous song.
- Answering / Ending a call: When you receive a call, the music will automatically turn off. Press the multifunction button (6) once on the headphone to answer, do the same to hang up. Once you hang up, your music will automatically start playing again.
- Reject a call: double click on the Multifunction button (6).
- Siri: Say "Hi, Siri" or press 3 times the multifunction button (6) to wake up Siri.

## PASSIVE MODE

---

You can use your headphone as a wired one to save batteries. Simply connect one end of the 3.5-3.5 audio cable to your headphone, and one end to your device. Inserting an audio cable disable the wireless functionality.

## SPECIFICATION:

---

**Bluetooth chipset: Bluetooth 5335B**

**Bluetooth: 5.0**

**Maximum range: 10m**

**Frequency range: 20HZ-20KHZ**

**Driver unit: 40mm**

**Impedance: 32Ω**

**Headphone sensitivity 102dB±3dB**

**Microphone sensitivity: -42dB**

**Integrated battery: Lithium-ion polymer - 3.7V, 400mAH**

**Charge: Micro USB/USB cable**



**Charging time: 2.5 hours**

**Working time: 16 hours with 25% volume**

## **NEED HELP?**

---

Concerned about the satisfaction of our customers, you can contact us at [info@t-nb.com](mailto:info@t-nb.com). Maintenance, troubleshooting, miscellaneous information about this product, please visit our website: [www.t-nb.com](http://www.t-nb.com)

	<p><b>Direct current</b> To indicate on the rating plate that the equipment is suitable for direct current only; to identify relevant terminals.</p>
	<p>Prolonged listening at full volume can damage the user's ear.</p>



## ES - AGRADECIMIENTOS

---

**Enhorabuena por su compra y gracias por confiar en T'nB. Nuestros productos cumplen la normativa en vigor. Antes de utilizar este producto le recomendamos que lea detenidamente las instrucciones y las normas de seguridad y que conserve este manual para futuras consultas.**

### NORMAS DE SEGURIDAD IMPORTANTES

---

- No se aplicará ninguna garantía en caso de uso incorrecto.
- T'nB no se hace responsable en caso de no cumplir las normas de seguridad.
- Manipule el producto con precaución.
- La alimentación del dispositivo debe tener las características previstas inicialmente.
- La toma de corriente de los equipos eléctricos debe instalarse cerca de dichos equipos y ser accesible.
- No coloque un objeto inflamable, una sustancia explosiva o un objeto peligroso cerca del dispositivo.
- Utilice y conserve el dispositivo únicamente en un entorno donde la temperatura se sitúe entre 0 y 40 °C.
- Mantenga el dispositivo fuera del alcance de los niños.
- Este dispositivo no está diseñado para personas (incluido niños) con una capacidad física, sensorial o mental reducida o bien personas sin experiencia o conocimiento, salvo en caso de que reciban, a través de una persona responsable de su seguridad, una vigilancia o unas instrucciones previas sobre el uso del dispositivo.
- No desmonte el dispositivo ni trate de repararlo o modificarlo usted mismo.
- No utilice el dispositivo si ha sufrido algún golpe o daño.
- Para evitar todo riesgo de electrocución, desconecte el dispositivo de la alimentación principal y de cualquier aparato antes de limpiarlo o si no lo está utilizando.
- Utilice exclusivamente los accesorios y los conectores suministrados. El uso de otro accesorio no previsto para este fin puede dañar el dispositivo de forma irreversible.
- Antes de limpiar el producto, compruebe que está apagado y frío. No utilice lubricante u otro producto que pueda dañar el dispositivo.
- T'nB no se hace responsable en caso de daños derivados de un mal uso del producto o de su uso con un aparato de características eléctricas no compatibles.
- Salvo que se especifique lo contrario, no utilice nunca el dispositivo bajo la lluvia, en lugares húmedos o cerca de una fuente de agua.
- Salvo que se especifique lo contrario, este producto está destinado a un uso en interior exclusivamente.
- Si se trata de un dispositivo inalámbrico, no deje el producto cerca de tarjetas de crédito u otros dispositivos de almacenamiento de datos.
- No utilice dispositivos inalámbricos cerca de fuentes comunes de interferencias, como cables de alimentación, hornos microondas, lámparas fluorescentes, cámaras de video inalámbricas y teléfonos fijos inalámbricos.
- Para mejorar la calidad y la intensidad de la señal inalámbrica, reduzca el número de dispositivos activos que funcionen en la misma banda de frecuencia inalámbrica.
- Apague los auriculares después de su uso y guárdelos en un lugar adecuado a fin de evitar daños, rayones y deformaciones.
- No ajuste el volumen a un nivel alto antes de encender el dispositivo. Aumente el volumen lentamente para evitar daños causados por un volumen elevado.
- No utilice los auriculares en un lugar peligroso o donde no pueda oír el sonido exterior.

## CARGAR LOS AURICULARES

---

Para cargar la funda, utilice el cable micro-USB suministrado. Conecte un extremo del cable a la funda y el otro a un puerto USB (2), ordenador, cargador USB, etc. Durante la carga, el indicador luminoso (3) se encenderá en rojo. La luz roja se apagará una vez completada la carga. El tiempo de carga de una batería vacía es de 2,5 horas.

**Cuando la batería de los auriculares está baja, parpadea una luz roja y se emite una señal sonora cada 5 minutos.**

## ENCENDER LOS AURICULARES

---

Para encender los auriculares, pase de OFF a ON con el botón (1). Se emitirá un mensaje de voz para indicar que los auriculares están encendidos: «Power on» y parpadeará una luz azul y roja. Los auriculares entrarán automáticamente en modo emparejamiento.

## EMPAREJAMIENTO

---

1. Compruebe que el teléfono o el dispositivo Bluetooth está encendido.
2. Encienda los auriculares. Entrarán automáticamente en modo emparejamiento y parpadeará rápidamente una luz azul y roja (2).
3. Active el Bluetooth en el dispositivo y seleccione "T'NB FLOW". Se emitirá un mensaje vocal para indicar que el Bluetooth está conectado «connected».
4. Una vez conectado, se encenderá una luz azul continua.
5. En adelante, cada vez que se enciendan los auriculares, se emparejarán automáticamente con su dispositivo.

## APAGAR LOS AURICULARES

---

Para encender los auriculares, pase de ON a OFF con el botón (1), se apagará el indicador luminoso. Se emitirá un mensaje de voz para indicar que los auriculares están apagados: «Power off».

## FUNCIONES

---

- Play/Pausa: pulse el botón multifunción (6) una vez. Púlselo de nuevo para reanudar la música.
- Volumen: pulse el botón «+» (5) para subir el volumen y el botón «-» (7) para bajarlo. Una señal sonora le indicará que se ha alcanzado el volumen máximo y mínimo.
- Cambio de pista: mantenga pulsado el botón «+» (5) para seleccionar la canción siguiente. Mantenga pulsado el botón «-» (7) para seleccionar la canción anterior.
- Contestar/ finalizar una llamada: cuando reciba una llamada, la música se interrumirá automáticamente. Pulse el botón multifunción (6) de los auriculares una vez para contestar una llamada. Repita esta operación para colgar. Una vez finalizada la llamada, la música se reanudará automáticamente.
- Rechazar una llamada: haga doble clic en el botón multifunción (6).
- Siri: Diga «Hi, Siri» o pulse 3 veces el botón multifunción (6) para despertar a Siri.

## MODO PASIVO

---

Los auriculares pueden emplearse con cable para ahorrar batería. Conecte un extremo del cable de audio 3,5-3,5 a los auriculares y el otro extremo al dispositivo. Al conectar un cable de audio, se desactiva la función inalámbrica.

## CARACTERÍSTICAS

---

**Chipset Bluetooth:** Bluetooth 5.0

**Bluetooth:** 5.0

**Alcance máximo:** 10 m

**Rango de frecuencia:** 20 HZ-20 KHZ

**Diafragma:** 40mm

**Impedancia:** 32  $\Omega$

**Sensibilidad de los auriculares:** 102 dB  $\pm$  3 dB

**Sensibilidad del micrófono:** -42 dB

**Batería integrada:** polímero de ion-litio 3,7 V, 400 mAH

**Carga:** cable micro-USB/USB



**Tiempo de carga:** 2,5 horas

**Autonomía:** 16 horas con el volumen al 25%

## ¿NECESITA AYUDA?

---

Nos preocupamos por nuestros clientes, por ello, puede contactarnos en [info@t-nb.com](mailto:info@t-nb.com). Para aspectos relacionados con el mantenimiento, la reparación u otros datos sobre el producto, consulte nuestra página web: [www.t-nb.com](http://www.t-nb.com)

	<p><b>Corriente continua</b> Para indicar en la placa de señalización que el equipo funciona exclusivamente con corriente continua; para identificar las terminales correspondientes.</p>
	<p>La escucha prolongada a potencia máxima puede dañar los oídos del usuario.</p>

## PT - OS NOSSOS AGRADECIMENTOS

---

**Parabéns pela sua compra e obrigada pela confiança depositada na T'nB. Os nossos produtos estão em conformidade com os regulamentos e normas em vigor. Aconselhamos que, antes da utilização deste produto, leia atentamente as instruções e as recomendações de segurança e que guarde este manual.**

### INSTRUÇÕES DE SEGURANÇA IMPORTANTES

---

- Nenhuma garantia pode ser aplicada em caso de utilização indevida.
- A T'nB declina qualquer responsabilidade em caso de não conformidade com as instruções de segurança
- Manusear o produto com cuidado.
- A fonte de alimentação do seu dispositivo deve corresponder às características inicialmente planeadas
- A tomada para equipamentos elétricos deve ser instalada nas proximidades dos referidos equipamentos e ser de fácil acesso.
- Não colocar qualquer objeto inflamável, substância explosiva ou objeto perigoso nas proximidades do seu dispositivo.
- Usar e guardar o dispositivo apenas num ambiente onde a temperatura se situe entre 0°C e 40°C.
- Manter o dispositivo fora do alcance das crianças.
- Este dispositivo não se destina a ser utilizado por pessoas (incluindo crianças) com capacidades físicas, sensoriais ou mentais reduzidas ou por pessoas sem experiência ou conhecimentos, exceto se, por intermédio de uma pessoa responsável pela sua segurança, sejam vigiladas ou tiverem obtido instruções prévias sobre a utilização do dispositivo.
- Não desmontar o dispositivo, nem tentar repará-lo ou modificá-lo por conta própria.
- Não usar o dispositivo se o mesmo tiver sofrido um choque ou se estiver danificado.
- Para evitar o risco de choque elétrico, desligue seu dispositivo da fonte de alimentação principal e de qualquer dispositivo antes de o limpar ou quando não estiver em utilização.
- Usar apenas os acessórios e conectores fornecidos. A utilização de qualquer outro tipo de acessório não destinado a este propósito pode danificar o dispositivo de forma irreparável.
- Antes de limpar, certificar-se de que o dispositivo está desligado e frio. Não usar lubrificante ou qualquer outro produto que possa danificar o dispositivo.
- A T'nB declina qualquer responsabilidade em caso de danos resultantes da utilização indevida do produto ou da utilização de um dispositivo com características elétricas incompatíveis.
- Salvo indicação em contrário, nunca usar o dispositivo debaixo de chuva, em locais húmidos ou próximo de um ponto de água.
- Salvo indicação em contrário, este produto destina-se apenas a uso interno.
- No caso de um produto sem fios, não deixar o mesmo nas proximidades de cartões de crédito ou outros meios de armazenamento de dados.
- Evitar usar os dispositivos sem fios nas proximidades de fontes comuns de interferência, tais como cabos de alimentação, fornos micro-ondas, lâmpadas fluorescentes, câmaras de vídeo sem fios e telefones fixos sem fios.
- Para melhorar a qualidade e a força do sinal sem fios, reduzir o número de dispositivos ativos a operar na mesma banda de frequência sem fios.
- Desligar os auscultadores / auriculares após a utilização e guardá-los num local adequado para evitar danos, arranhões, deformações.
- Não ajustar o volume para um nível alto antes de ligar o produto. Aumentar lentamente o volume para evitar danos devido ao volume elevado.
- Não usar os auscultadores / auriculares num local perigoso ou onde não seja possível ouvir o som externo.

## RECARREGAR OS SEUS HEADPHONES

---

Para recarregar a bateria da caixa, use o cabo micro USB fornecido com a mesma. Ligue o cabo à caixa e, seguidamente, ligue a outra extremidade a uma porta USB (2): computador, carregador USB, etc. A luz indicadora (3) ficará vermelha durante o carregamento. Depois de totalmente carregada, a luz vermelha desliga-se. O tempo de carregamento é de cerca de 2,5 horas com a bateria descarregada.

**Quando os auscultadores estão a ficar sem bateria, uma luz vermelha fica intermitente e um bipe de aviso é emitido a cada 5 minutos.**

## LIGAR OS AUSCULTADORES

---

Para ligar os auscultadores, coloque o botão (1) de OFF para ON. Uma voz irá informar dizendo: "Power on", e uma luz vermelha e azul ficará intermitente alternadamente. Os auscultadores entrarão em modo de emparelhamento automaticamente.

## EMPARELHAMENTO

---

1. Certifique-se de que seu telefone ou dispositivo Bluetooth está ligado.
2. Ligue os auscultadores. Os mesmos entrarão em modo de emparelhamento automaticamente e um indicador luminoso azul e vermelho (2) ficará intermitente alternadamente de forma rápida.
3. Ative o recurso Bluetooth no seu dispositivo e selecione "T'NB FLOW". Uma voz irá informar de que o Bluetooth está ligado, dizendo "connected".
5. Quando ligado com sucesso, uma luz azul ficará acesa de forma contínua.
5. Assim que estiver ligado e sempre que os auscultadores estiverem conectados, o mesmo será automaticamente emparelhado com o seu dispositivo.

## DESLIGAR OS AUSCULTADORES

---

Para desligar os auscultadores, alterne o botão (1) ON para OFF. O indicador luminoso estará DESLIGADO. Uma voz irá informar dizendo: "Power off".

## CARATERÍSTICAS

---

- Reprodução/Pausa: Pressione o botão multifunções (6) uma vez. Pressione mais uma vez para reiniciar a música.
- Ajustar o volume: pressione brevemente o botão «+» (5) para aumentar o volume / o botão «-» (7) para baixar o volume. Um bipe avisará quando atingir o volume mínimo e máximo.
- Mudar de faixa: Pressione longamente o botão «+» (5) para selecionar a faixa seguinte / pressione e segure o botão «-» (7) para selecionar a faixa anterior.
- Atender / desligar uma chamada: Quando recebe uma chamada, a música é desligada automaticamente. Pressione o botão multifunções (6) uma vez nos auscultadores para atender. Faça o mesmo para desligar. Assim que desligar, a sua música começará a tocar automaticamente de novo.
- Rejeitar uma chamada: clique duas vezes no botão Multifunções (6).
- Siri: Diga "Olá Siri" ou pressione 3 vezes o botão multifunções (6) para acordar a Siri.

## MODO PASSIVO

---

Pode usar os seus auscultadores com fios para poupar as baterias. Basta ligar uma extremidade

do cabo áudio 3,5-3,5 aos auscultadores e uma extremidade ao dispositivo. Inserir um cabo áudio desativa a funcionalidade sem fios.

## ESPECIFICAÇÃO:

---

**Bluetooth chipset:** Bluetrum 5335B

**Bluetooth:** 5.0

**Alcance máximo:** 10m

**Alcance frequência:** 20HZ-20KHZ

**Unidade de acionamento:** 40mm

**Impedância:** 32Ω

**Sensibilidade dos auscultadores:** 102dB±3dB

**Sensibilidade do microfone:** -42dB

**Bateria integrada:** Polímeros de íon de lítio - 3,7V, 400mAH

**Carregamento:** Cabo micro USB/USB



**Tempo de carregamento:** 2,5 horas

**Tempo de funcionamento:** 16 horas a 25% de volume

## PRECISA DE AJUDA?

---

Preocupados com a satisfação dos nossos clientes, fornecemos a possibilidade de nos contactar através do email [info@t-nb.com](mailto:info@t-nb.com). Para obter informações sobre manutenção, reparações e outras informações sobre o produto, consulte o nosso Website: [www.t-nb.com](http://www.t-nb.com)

	<p><b>Corrente contínua</b> Para identificar na placa sinalética que o dispositivo apenas pode ser alimentado em corrente contínua; para marcar os bornes correspondentes.</p>
	<p>Na potência máxima, a audição prolongada pode danificar o ouvido do utilizador.</p>

## DE - UNSER DANK

---

**Herzlichen Glückwunsch zu Ihrem Kauf und vielen Dank für das Vertrauen, das Sie T'nB entgegen gebracht haben. Unsere Produkte entsprechen den geltenden Vorschriften und Normen. Vor der Verwendung dieses Produkts empfehlen wir Ihnen, die Anweisungen und Sicherheitshinweise sorgfältig zu lesen und diese Anleitung aufzubewahren.**

### WICHTIGE SICHERHEITSHINWEISE

---

- Bei missbräuchlicher Verwendung kann keine Garantie übernommen werden.
- T'nB lehnt jede Verantwortung bei Nichtbeachtung der Sicherheitshinweise ab.
- Behandeln Sie das Produkt mit Sorgfalt.
- Die Spannungsversorgung Ihres Geräts muss den ursprünglich geplanten Eigenschaften entsprechen.
- Die Steckdose des elektrischen Geräts muss in der Nähe des Geräts installiert werden und leicht zugänglich sein.
- Stellen Sie keine brennbaren Gegenstände, explosive Stoffe oder gefährliche Gegenstände in die Nähe Ihres Geräts.
- Verwenden und lagern Sie Ihr Gerät nur in einer Umgebung, in der die Temperatur zwischen 0°C und 40°C liegt.
- Bewahren Sie Ihr Gerät außerhalb der Reichweite von Kindern auf.
- Dieses Gerät ist nicht dafür bestimmt, durch Personen (einschließlich Kinder) mit eingeschränkten physischen, sensorischen oder geistigen Fähigkeiten oder mangels Erfahrung oder mangels Wissen benutzt zu werden, es sei denn, sie werden durch eine für ihre Sicherheit zuständige Person beaufsichtigt oder erhalten von ihr Anweisungen, wie das Gerät zu benutzen ist.
- Nehmen Sie Ihr Gerät nicht auseinander und versuchen Sie nicht, es selbst zu reparieren oder zu verändern.
- Verwenden Sie Ihr Gerät nicht, wenn es Stößen oder Beschädigungen ausgesetzt war.
- Um die Gefahr eines Stromschlags zu vermeiden, trennen Sie Ihr Gerät vor der Reinigung oder bei Nichtgebrauch von der Stromversorgung und von allen Geräten.
- Verwenden Sie nur das mitgelieferte Zubehör und die Stecker. Die Verwendung eines anderen, nicht dafür vorgesehenen Zubehörs kann zu irreparablen Schäden an Ihrem Gerät führen.
- Vergewissern Sie sich vor der Reinigung, dass das Gerät ausgeschaltet und kalt ist. Verwenden Sie kein Schmiermittel oder jegliche Produkte, die das Gerät beschädigen könnten.
- T'nB übernimmt keine Verantwortung für Schäden, die durch den Missbrauch des Produkts oder die Verwendung mit einem Gerät mit inkompatiblen elektrischen Eigenschaften entstehen.
- Wenn nicht anders angegeben, verwenden Sie Ihr Gerät niemals im Regen, an feuchten Orten oder in der Nähe von Wasser.
- Wenn nicht anders angegeben, ist dieses Produkt nur für die Verwendung in Innenräumen vorgesehen.
- Wenn es sich um ein kabelloses Produkt handelt, lassen Sie es bitte nicht in der Nähe von Kreditkarten oder anderen Datenträgern liegen.
- Vermeiden Sie die Verwendung Ihrer kabellosen Geräte in der Nähe von häufigen Störquellen, wie z. B. Stromkabeln, Mikrowellenherden, Leuchtstoffröhren, kabellosen Videokameras und schnurlosen Haustelefonen.
- Um die Qualität und Stärke des Funksignals zu verbessern, reduzieren Sie die Anzahl der aktiven Geräte, die im gleichen Frequenzband arbeiten.
- Schalten Sie das Headset/den Kopfhörer nach dem Gebrauch aus und bewahren Sie es/sie an einem geeigneten Ort auf, um Schäden, Kratzer und Verzerrungen zu vermeiden.
- Stellen Sie die Lautstärke nicht auf einen hohen Pegel ein, bevor Sie das Gerät einschalten.
- Erhöhen Sie die Lautstärke langsam, um Schäden durch hohe Lautstärke zu vermeiden.
- Verwenden Sie das Headset/den Kopfhörer nicht an einem gefährlichen Ort oder an einem Ort, an dem Sie keine Außengeräusche hören können.

## AUFLADEN IHRES KOPFHÖRERS

---

Um den Akku des Gehäuses aufzuladen, benutzen Sie das mitgelieferte Micro-USB Kabel. Schließen Sie das Kabel an das Gehäuse an und verbinden Sie dann das andere Ende mit einem USB-Anschluss: Computer, USB-Ladegerät, usw. Die Kontrollleuchte (3) wird beim Laden rot leuchten. Sobald der Akku vollständig geladen ist, erlischt das rote Licht. Die Ladezeit beträgt etwa 2,5 Stunden bei leerem Akku.

**Wenn der Akku Ihres Kopfhörers zur Neige geht, blinkt ein rotes Licht und es ertönt alle 5 Minuten ein Warnton**

## EINSCHALTEN IHRES KOPFHÖRERS

---

Um Ihren Kopfhörer einzuschalten, schalten Sie den Button (1) von OFF auf ON. Eine Stimme gibt Ihnen mit der Ansage Bescheid: „Power on“, und ein rotes und blaues Licht blinken abwechselnd. Der Kopfhörer geht automatisch in den Pairing-Modus.

## PAIRING

---

1. Stellen Sie sicher, dass Ihr Handy oder Bluetooth Gerät eingeschaltet ist.
2. Schalten Sie Ihren Kopfhörer ein. Er geht automatisch in den Pairing-Modus, und ein blaues und rotes Licht (2) beginnen abwechselnd schnell zu blinken.
3. Aktivieren Sie die Bluetooth-Funktion Ihres Geräts und wählen Sie «T'NB FLOW». Eine Stimme wird Sie durch die Ansage «connected» informieren, dass die Bluetooth-Verbindung hergestellt wurde.
4. Wenn die Verbindung erfolgreich hergestellt wurde, leuchtet ein blaues Licht kontinuierlich.
5. Sobald der Kopfhörer angeschlossen ist, wird er jedes Mal, wenn er eingeschaltet wird, automatisch mit Ihrem Gerät gekoppelt.

## AUSSCHALTEN IHRES KOPFHÖRERS

---

Um Ihren Kopfhörer auszuschalten, schalten Sie den Button (1) von ON auf OFF. Die Kontrollleuchte geht aus. Eine Stimme gibt Ihnen mit der Ansage Bescheid: «Power off».

## FUNKTIONEN

---

- Play/Pause: Drücken Sie die Multifunktions Taste (6) einmal. Durch erneutes Drücken wird die Musik wieder gestartet
- Lautstärkeregler: Drücken Sie kurz auf den „+“ Button (5), um die Lautstärke zu erhöhen / auf den „-“ Button (7), um die Lautstärke zu reduzieren. Ein Signalton informiert Sie, wenn Sie die minimale und maximale Lautstärke erreicht haben.
- Titelwechsel: Drücken Sie und halten Sie die „+“ Multifunktions Taste (5), um zum nächsten Lied zu wechseln / drücken und halten Sie den „-“ Button (7), um zum vorigen Lied zu wechseln.
- Annehmen/Beenden eines Anrufs: Wenn Sie einen Anruf erhalten, wird die Musik automatisch ausgeschaltet. Drücken Sie die Multifunktions Taste (6) am Kopfhörer einmal, um den Anruf anzunehmen, und dasselbe, um aufzulegen. Sobald Sie aufgelegt haben, wird die Musikwiedergabe automatisch wieder gestartet.
- Abweisen eines Anrufs: Drücken Sie die Multifunktions Taste (6) zweimal.
- Siri: Sagen Sie „Hi, Siri“ oder drücken Sie 3 Mal die Multifunktions Taste (6), um Siri aufzuwecken.

## PASSIVMODUS

---

Sie können auch Ihren Kopfhörer verkabelt verwenden, um die Batterien zu schonen. Schließen



Sie einfach ein Ende des 3.5/3.5 Audio-Klinkenkabels an Ihren Kopfhörer und das andere Ende an Ihr Gerät. Durch das Einstecken des Audio-Kabels wird die kabellose Funktion deaktiviert.

## EIGENSCHAFTEN:

---

**Bluetooth chipset: Bluetrum 5335B**

**Bluetooth: 5,0**

**Maximal Reichweite: 10m**

**Frequenzbereich: 20HZ-20KHZ**

**Treiber Einheit: 40mm**

**Impedanz: 32Ω**

**Kopfhörer Empfindlichkeit: 102dB±3dB**

**Mikrofon Empfindlichkeit: -42dB**

**Integrierter Akku: Polymer-Li-Ionen-Akku - 3.7V, 400mAH**

**Aufladen: Micro-USB/USB-Kabel**



**Ladezeit: 2,5 Stunden**

**Betriebszeit: 16 Stunden mit 25% Lautstärke**

## BENÖTIGEN SIE HILFE?

---

Uns liegt die Zufriedenheit unserer Kunden am Herzen und Sie haben Sie die Möglichkeit, uns unter [info@t-nb.com](mailto:info@t-nb.com) zu kontaktieren. Für Wartung, Störungsbehebung, diverse Informationen über diese Produkt besuchen Sie bitte unsere Website: [www.t-nb.com](http://www.t-nb.com).

	<p><b>Gleichstrom</b> Weist auf dem Typenschild darauf hin, dass das Gerät nur mit Gleichstrom betrieben werden darf und kennzeichnet die betreffenden Klemmen.</p>
	<p>Bei voller Leistung kann längeres Hören das Ohr des Benutzers schädigen.</p>

## IT - I NOSTRI RINGRAZIAMENTI

---

**Congratulazioni per l'acquisto, ti ringraziamo per la fiducia che hai risposto in T'nB. I nostri prodotti sono conformi ai regolamenti e alle norme vigenti. Prima dell'utilizzo del prodotto, ti consigliamo di leggere attentamente le istruzioni e le istruzioni di sicurezza, e di conservare il presente manuale.**

### ISTRUZIONI DI SICUREZZA IMPORTANTI

---

- Nessuna garanzia può essere applicata in caso di uso improprio.
- T'nB declina ogni responsabilità in caso di mancato rispetto delle istruzioni di sicurezza
- Manipolare il prodotto con precauzione.
- L'alimentazione del dispositivo deve corrispondere alle caratteristiche iniziali previste
- La presa di corrente dei dispositivi elettrici deve essere installata vicino a tali dispositivi e deve essere facilmente accessibile.
- Non posizionare alcun oggetto infiammabile, sostanza esplosiva o oggetto pericoloso vicino al dispositivo.
- Utilizzare, conservare il dispositivo solo in un ambiente la cui temperatura sia tra i 0°C e i 40°C.
- Tenere il dispositivo lontano dalla portata dei bambini.
- Il dispositivo non è progettato per essere utilizzato da persone (bambini compresi) le cui capacità fisiche, o mentali, sono ridotte, o da persone senza esperienza o conoscenza, eccetto se ne possono beneficiare, tramite la mediazione di una persona responsabile della loro sicurezza, monitoraggio o con istruzioni precedenti relative all'uso del dispositivo. préalables concernant l'utilisation de l'appareil.
- Non smontare il dispositivo né tentare di ripararlo o modificarlo da soli..
- Non utilizzare il dispositivo se ha subito urti o danni.
- Per evitare il rischio di scosse elettriche, scollegare il dispositivo dalla fonte di alimentazione e da tutti i dispositivi prima di pulirlo o quando non è in uso.
- Utilizzare solo gli accessori e i connettori forniti in dotazione. L'uso di altro tipo di accessori non previsti a tale scopo rischierebbe di danneggiare il dispositivo in maniera irreparabile.
- Prima della pulizia assicurarsi che il dispositivo sia spento e freddo. Non utilizzare lubrificanti o altri prodotti che potrebbero danneggiare il dispositivo.
- T'nB declina ogni responsabilità in caso di danni derivanti da un uso improprio del prodotto o da un utilizzo con un dispositivo con caratteristiche elettriche incompatibili..
- Salvo indicazioni contrarie, non utilizzare mai il dispositivo sotto la pioggia, in luoghi umidi o vicino a fonti d'acqua.
- Salvo indicazioni contrarie, il prodotto è concepito solo per uso interno.
- In caso di prodotto wireless, non lasciare il prodotto vicino a carte di credito o altri supporto di stoccaggio dati.
- Evitare di usare il dispositivo wireless vicino a fonti di interferenze, come cavi di alimentazione, forni a microonde, lampade fluorescenti, videocamere wireless e cordless.
- Per migliorare la qualità e l'intensità del segnale wireless, ridurre il numero di dispositivi attivi funzionanti sulla stessa gamma di frequenza wireless.
- Spegnerle le cuffie / gli auricolari dopo l'uso e riporle/i in un luogo adatto così da evitarne danni, graffi, deformazioni.
- Non regolare il volume a un livello alto prima di accendere il prodotto. Alzare lentamente il volume così da evitare danni causati da volume troppo alto.
- Non utilizzare le cuffie/gli auricolari in luoghi pericolosi o in luoghi dove non si può udire il suono esterno.

## RICARICARE LE CUFFIE

---

Per ricaricare la batteria della custodia, utilizzare il cavo Micro-USB fornito in dotazione. Collegare il cavo alla custodia e quindi collegare l'altra estremità a una porta USB (2): computer, caricatore USB, ecc. La spia (3) sarà rossa durante la carica. Una volta caricata completamente, la luce rossa si spegnerà. Il tempo di ricarica è di circa 2,5 ore con una batteria scarica.

**Quando la batteria delle cuffie sta per esaurirsi, una luce rossa lampeggia e ogni 5 minuti viene emesso un segnale acustico.**

## ACCENDERE LE CUFFIE

---

Per accendere le cuffie, spostare il tasto (1) da OFF a ON. Una voce avvisa: "Accensione", e una luce rossa e blu lampeggia alternativamente. Le cuffie entrano automaticamente in modalità di associazione.

## ASSOCIAZIONE

---

1. Assicurarsi che il tuo telefono o dispositivo Bluetooth sia acceso.
2. Accendere le cuffie. Si collegano in automatico e una spia blu e rossa (2) inizia a lampeggiare alternativamente velocemente.
3. Attivare la funzione Bluetooth sul dispositivo e selezionare "T'NB FLOW". Un avviso fa sapere che il Bluetooth è connesso dicendo «connesso».
4. Una volta connesso con successo, una luce blu rimane accesa in modo continuo.
5. Una volta associate, ogni volta che le cuffie saranno accese, verranno automaticamente collegate al dispositivo.

## SPEGNERE LE CUFFIE

---

Per spegnere le cuffie, spostare il tasto (1) da ON a OFF, la spia luminosa si spegne. Un messaggio vocale avvisa: «Spegnimento».

## CARATTERISTICHE

---

- Play/Pause: Premere una volta il tasto multifunzione (6). Premere un'altra volta per riprendere la musica.
- Regolare il volume: premere brevemente il tasto « + » (5) per alzare il volume / il tasto « - » (7) per abbassare il volume. A Un segnale acustico avvisa quando si raggiungere il volume minimo e massimo.
- Cambiare traccia: tenere premuto il tasto « + » (5) per passare alla traccia successiva / tenere premuto il tasto «-» (7) per passare alla traccia precedente.
- Rispondere / Riagganciare: quando si riceve una chiamata, la musica si spegne in automatico. Premere il tasto multifunzione (6) una volta per rispondere, fare lo stesso per riagganciare. Una volta riagganciato, la musica riprende in automatico.
- Rifiutare una chiamata: premere due volte sul tasto Multifunzione (6).
- Siri: dire "Ciao, Siri" o premere 3 volte il tasto Multifunzione (6) per svegliare Siri.

## MODALITÀ PASSIVA

---

Si possono usare le cuffie con il cavo per risparmiare la batteria. Basta collegare un'estremità del cavo audio da 3,5-3,5 alle cuffie, e l'altra al dispositivo. Inserendo il cavo audio si disattiva la funzione wireless.

## SPECIFICHE

---

**Chip Bluetooth:** Bluetrum 5335B

**Bluetooth:** 5.0

**Distanza massima:** 10m

**Intervallo di frequenza:** 20HZ-20KHZ

**Unità Driver:** 40 mm

**Impedenza:** 32  $\Omega$

**Sensibilità delle cuffie:** 102dB $\pm$ 3dB

**Sensibilità del microfono:** -42dB

**Batteria integrata:** polimeri agli ioni di litio - 3.7V, 400mAH

**Ricarica:** cavo micro USB/USB



**Tempo di ricarica:** 2,5 ore

**Tempo di utilizzo:** 16 ore con volume al 25%

## OCCORRE AIUTO?

---

Nell'impegno di soddisfare i nostri clienti, siamo disponibili all'indirizzo email [info@t-nb.com](mailto:info@t-nb.com). Per manutenzione, riparazione, altre informazioni sul prodotto, consultare il nostro sito internet : [www.t-nb.com](http://www.t-nb.com)

	<p><b>Corrente diretta</b> Per indicare sull'etichetta che il dispositivo è adatto solo per corrente diretta; per identificare i relativi terminali.</p>
	<p>A piena potenza, l'ascolto prolungato può danneggiare l'orecchio dell'utilizzatore.</p>

## NL- ONZE DANK

---

**Gefeliciteerd met uw aankoop en bedankt voor het vertrouwen dat u in T'nB stelt. Onze producten zijn conform de van kracht zijnde regelgevingen en normen. Wij raden u aan vooraleer dit product te gebruiken de instructies en de veiligheidsvoorschriften aandachtig te lezen en deze handleiding goed te bewaren.**

### BELANGRIJKE VEILIGHEIDSINSTRUCTIES

---

- Bij oneigenlijk gebruik van dit product kan er geen garantie worden verleend.
- T'nB wijst alle aansprakelijkheid af in geval van niet-naleving van de veiligheidsinstructies.
- Ga zorgvuldig om met het product.
- De elektrische voeding van uw apparaat moet overeenstemmen met de oorspronkelijk voorziene kenmerken
- Het stopcontact van elektrische uitrustingen moet in de nabijheid van deze uitrustingen geïnstalleerd worden en gemakkelijk toegankelijk zijn.
- Plaats geen ontvlambare voorwerpen, explosieve stoffen of gevaarlijke voorwerpen in de buurt van uw apparaat.
- Gebruik en berg uw apparaat alleen op in een omgeving waar de temperatuur tussen 0°C en 40°C ligt.
- Houd uw apparaat buiten het bereik van kinderen.
- Dit apparaat is niet bestemd voor gebruik door personen (inclusief kinderen) met verminderde fysieke, zintuiglijke of mentale vermogens, of personen zonder ervaring of kennis, tenzij zij onder toezicht staan of voorafgaand instructies hebben gekregen over het gebruik van het apparaat van een persoon die verantwoordelijk is voor hun veiligheid.
- Haal uw apparaat niet uit elkaar en probeer het niet zelf te repareren of aan te passen.
- Gebruik uw apparaat niet als het een schok of schade heeft opgelopen.
- Om het risico op elektrische schokken te vermijden, dient u uw apparaat van de voedingsbron en van alle apparaten los te koppelen voordat u het reinigt of indien u het niet gebruikt.
- Gebruik alleen de bijgeleverde accessoires en connectoren. Het gebruik van enig ander type accessoire dat niet voor dit doel is bedoeld, kan onherstelbare schade aan uw apparaat veroorzaken.
- Zorg ervoor dat het apparaat uitgeschakeld en afgekoeld is voordat u het reinigt. Gebruik geen smeermiddelen of andere producten die het apparaat kunnen beschadigen.
- T'nB wijst elke aansprakelijkheid af voor schade in verband met oneigenlijk gebruik van het product of gebruik met een apparaat met niet-compatibele elektrische eigenschappen.
- Tenzij anders vermeld, gebruik uw apparaat nooit in de regen, op vochtige plaatsen of in de buurt van water.
- Tenzij anders vermeld, is dit product alleen bedoeld voor gebruik binnenshuis.
- In het geval van een draadloos product mag u het product niet in de buurt van creditcards of andere gegevensopslagmedia laten.
- Vermijd het gebruik van uw draadloze apparaten in de buurt van veelvoorkomende storingsbronnen, zoals stroomkabels, magnetrons, TL-lampen, draadloze videocamera's en draadloze huistelefoons.
- Om de kwaliteit en de sterkte van het draadloze signaal te verbeteren, vermindert u het aantal actieve apparaten dat in dezelfde draadloze frequentieband actief is.
- Schakel de hoofdtelefoon/oortelefoon na gebruik uit en bewaar hem op een geschikte plaats om beschadiging, krassen en vervorming te voorkomen.
- Zet het volume niet op een hoog niveau voordat u het product inschakelt. Verhoog het volume langzaam om schade door een te hoog volume te voorkomen.
- Gebruik de hoofdtelefoon/oortelefoon niet op een gevaarlijke plaats of op een plaats waar u geen geluid van buitenaf kunt horen.

## OPLADEN HOOFDTELEFOON

---

Om de batterij in de case op te laden, gebruikt u de meegeleverde micro-USB kabel. Sluit de kabel aan op de case en sluit het andere uiteinde aan op een USB-poort (2): pc, USB-lader, enz. Tijdens het opladen is het indicatielampje (3) rood. Zodra de batterij volledig is opgeladen, zal het rode indicatielampje uitgaan. De oplaadtijd is ongeveer 2,5 uur voor een lege batterij.

**Als de batterij van de hoofdtelefoon bijna leeg is, zal er een rood lampje knipperen met elke 60 minuten een waarschuwingssignaal.**

## INSCHAKELN VAN UW HOOFDTELEFOON

---

Om uw hoofdtelefoon aan te zetten, schakelt u de knop (1) van OFF naar ON. Een stem informeert u hierover door te zeggen: "Power on", en een rood en blauw lampje zullen afwisselend knipperen. De hoofdtelefoon zal automatisch in de koppelingsmodus gaan.

## KOPPELEN

---

1. Zorg ervoor dat uw telefoon of Bluetooth-apparaat is ingeschakeld.
2. Zet de hoofdtelefoon aan. De koppelingsmodus wordt automatisch geactiveerd, en het blauwe en rode indicatielampje (2) zal afwisselend snel knipperen.
3. Activeer de Bluetooth-functie op uw toestel en selecteer "T'NB FLOW". Een stem informeert u dat Bluetooth is verbonden door "connected" te zeggen.
4. Zodra de verbinding tot stand is gebracht, brandt er continu een blauw lampje.
5. Als de hoofdtelefoon eenmaal is aangesloten, wordt hij telkens als hij aanstaat automatisch aan uw apparaat gekoppeld.

## UITSCHAKELN VAN UW HOOFDTELEFOON

---

Om uw hoofdtelefoon uit te zetten, schakelt u de knop (1) van ON naar OFF. Het indicatielampje is uitgeschakeld. Een stem informeert u hierover door te zeggen: "Power off".

## KENMERKEN

---

- Afspelen/Pauze: Druk eenmaal op de multifunctionele knop (6). Druk nogmaals om het afspelen van de muziek opnieuw te starten.
- Volume regelen: druk kort op de "+" toets (5) om het volume te verhogen/op de "-" toets (7) om het volume te verlagen. Een pieptoon laat u weten wanneer u het minimum- en maximumvolume bereikt.
- Verandering van nummer: Houd de "+" toets (5) ingedrukt om het volgende nummer te selecteren / houd de "-" toets (7) ingedrukt om het vorige nummer te selecteren.
- Een oproep beantwoorden/beëindigen: Als u een oproep ontvangt, wordt de muziek automatisch uitgeschakeld. Druk eenmaal op de multifunctionele knop (6) op de hoofdtelefoon om te antwoorden, doe hetzelfde om de oproep te beëindigen. Zodra u de oproep beëindigt, begint uw muziek automatisch opnieuw te spelen.
- Een oproep weigeren: dubbelklik op de multifunctionele knop (6).
- Siri: Zeg "Hi, Siri" of druk 3 keer op de multifunctionele knop (6) om Siri op te roepen.

## PASSIEVE MODUS

---

Om de batterij te sparen kunt u uw hoofdtelefoon via een bedrade aansluiting gebruiken. Sluit het ene uiteinde van de 3,5-3,5 audio-kabel aan op uw hoofdtelefoon en het andere uiteinde op uw apparaat. Nadat de audiokabel is ingevoerd, schakelt de draadloze functionaliteit uit.

## SPECIFICATIES:

---

**Bluetooth-chipset:** Bluetrum 5335B

**Bluetooth:** 5,0

**Maximaal bereik:** 10m

**Frequentiebereik:** 20HZ-20KHZ

**Besturingseenheid:** 40mm

**Impedantie:** 32Ω

**Geluidssterkte hoofdtelefoon** 102dB±3dB

**Geluidssterkte microfoon:** -42dB

**Geïntegreerde batterij:** Lithium-ion polymeer - 3,7V, 400mAH

**Opladen:** Micro USB/USB-kabel



**Oplaadtijd:** 2,5 uur

**Werktijd:** 16 uur met 25% volume

## HULP NODIG?

---

Wij willen tevreden klanten, daarom kunt u ons contacteren op [info@t-nb.com](mailto:info@t-nb.com).  
Onderhoud, depannage, diverse informatie over dit product: raadpleeg onze website:  
[www.t-nb.com](http://www.t-nb.com).

	<p><b>Gelijkstroom</b> Om aan te geven op de typeplaat dat de uitrusting enkel geschikt is voor gelijkstroom; om relevante terminals te identificeren.</p>
	<p>Het langdurig luisteren op het volle vermogen kan het gehoor van de gebruiker beschadigen.</p>

## **BG - НИЕ ВИ БЛАГОДАРИМ**

**Поздравления за вашата покупка, благодарим за доверието към T'нВ. Нашите продукти съответстват на действащата законодателна уредба и норми. Съветваме ви преди да използвате продукта, да прочетете внимателно инструкциите и указанията за безопасност, както и да съхранявате тази инструкция.**

### **ВАЖНИ УКАЗАНИЯ ЗА БЕЗОПАСНОСТ**

- Гаранцията не важи в случай на неправилна употреба.
- T'н В не носи отговорност за случаите на неспазване на указанията за безопасност.
- Използвайте продукта с повишено внимание.
- Захранването на вашето устройство трябва да съответства на първоначално предвидените характеристики.
- Захранващият контакт на електрическото оборудване трябва да бъде инсталиран в близост до него и да бъде лесно достъпен.
- Не поставяйте възпламеними предмети, експлозивни вещества или опасни предмети в близост до вашето устройство.
- Използвайте и съхранявайте вашето устройство само в среда с температура от 0°C до 40°C.
- Пазете от деца.
- Този продукт не е подходящ за употреба от лица (включително деца), чиито физически, сетивни или ментални способности са ограничени или от лица, които нямат опит или познания, освен в случаите, в които те са под надзора на лицето, отговорно за тяхната безопасност или са получили инструкции относно употребата на устройството.
- Не разглобявайте устройството и не се опитвайте да го модифицирате или поправите сами.
- Не използвайте устройството, ако той е претърпяло удар или повреда.
- За да избегнете всякакъв риск от токов удар, изключете вашето устройство от главното електрическо захранване преди да го почистите или когато не го използвате.
- Използвайте единствено предоставените аксесоари и свързващи елементи. Използването на всякакъв друг вид аксесоар, който не е предвиден за тази цел, би могло да повреди безвъзвратно вашето устройство.
- Преди да пристъпите към почистване уверете се, че устройството е изключено и не е загоряло. Не използвайте смазващо вещество или друг продукт, който би могъл да го повреди.
- T'нВ не носи никаква отговорност за случаите на повреда на устройството поради неправилно използване или използването му при несъответстващи електрически характеристики.
- Освен ако не бъде изрично указано, никога не използвайте устройството при дъжд, на влажни места или в близост до воден източник.
- Освен ако не бъде изрично указано продуктът е предназначен за употреба в затворено помещение.
- В случай, че продуктът е безжичен, моля, не го оставяйте в близост до кредитни карти или други носители за съхранение на данни.
- Избягвайте използването на безжичните устройства в близост до източници на съпътстващи интерференции, като например захранващи кабели, микровълнови фурни, флуоресцентни лампи, безжични видеокамери и безжични стационарни телефони.
- За да се подобрият качеството и интензивността на безжичния сигнал, намалете броя активни устройства, функциониращи на същата безжична честотна лента.
- Изключете каската / слушалките след употреба и я поставете / ги поставете на подходящо място, за да избегнете повреди, одрасквания и деформации.
- Не задавайте висока стойност на силата на звука преди да включите устройството.
- Увеличавате бавно силата на звука, за да избегнете вредата от прекалено силния звук.
- Не използвайте каската / слушалките на място, което е опасно или на място, на което не можете да чувате външния звук.



## ЗАРЕЖДАНЕ НА СЛУШАЛКИТЕ

---

За да заредите слушалките си, използвайте предоставения микро USB кабел. Свържете кабела към кутията (2), след това свържете другия край към USB порта: компютър, USB зарядно устройство и др. Индикаторът (3) свети червено по време на зареждане. Когато зареждането приключи, червената светлина изгасва. Времето за зареждане е приблизително 2 часа 30 часа при напълно изтощена батерия.

**На всеки 5 минути мига червена светлина и прозвучава звуков сигнал, за да ви предупреди, че слушалките скоро ще се изтощат.**

## ВКЛЮЧВАНЕ НА СЛУШАЛКИТЕ

---

За да включите слушалките, превключете бутона (1) от позиция OFF на ON. След това ще чуете съобщението „Включване на захранването“; започва да мига редуваща се синя и червена светлина. Слушалките автоматично преминават в режим „Свързване“.

## СВЪРЗВАНЕ

---

1. Проверете дали вашият телефон или Bluetooth устройството е включено.
2. Включете слушалките. Те автоматично преминават в режим „Свързване“; редуваща се синя и червена светлина (2) започва бързо да мига.
3. Активирайте функцията Bluetooth на устройството си, след това изберете „T18 FLOW“.
4. След това ще чуете съобщението „Свързано“, което потвърждава връзката с Bluetooth.
5. След като връзката е установена, синята светлина остава да свети.
5. След като слушалката е свързана, тя автоматично се свързва с устройството, когато го включите.

## ИЗКЛЮЧВАНЕ НА СЛУШАЛКИТЕ

---

За да изключите слушалките, превключете бутона (1) от позиция ON на OFF. Светлината изгасва. След това ще чуете съобщението „Изключване на захранването“, което потвърждава изгасването им.

## ФУНКЦИИ

---

- Пускане / Пауза : натиснете многофункционалния бутон (6) веднъж. Натиснете отново, за да възобновите музиката.
- Регулиране на силата на звука: натиснете за кратко бутона „+“ (5), за да увеличите звука / бутона „-“ (7), за да го намалите. При достигане на минималната или максималната сила на звука, се чува звуков сигнал.
- Промяна на песента: натиснете и задръжте бутона „+“ (5), за да изберете следващата песен/ натиснете и задръжте бутона „-“ (7), за да изберете предишната песен.
- Отговор / прекратяване на повикване: когато получите повикване, музиката ще се изключи автоматично. Натиснете веднъж многофункционалния бутон (6) на слушалката, за да отговорите, след което направете същото, за да затворите. Когато разговорът приключи, музиката се възобновява автоматично.
- Отхвърляне на повикване: натиснете многофункционалния бутон (6) два пъти.
- Siri : кажете „Здравей Siri“ или натиснете многофункционалния бутон (6) 3 пъти, за да активирате Siri.

## ПАСИВЕН РЕЖИМ

Можете да използвате слушалките си като кабелни слушалки, за да пестите батерията. Просто свържете единия край на аудио кабела 3,5-3,5 към вашите слушалки, а другия към вашето устройство. Поставянето на аудио кабел деактивира безжичната функция.

## ТЕХНИЧЕСКИ ХАРАКТЕРИСТИКИ:

**Bluetooth чипсет: Bluetooth 5.3**

**Bluetooth : 5.0**

**Максимален обхват: 10 м**

**Честотен диапазон: 20 Hz – 20 KHz**

**Мембрана: 40 мм**

**Импеданс: 32 Ω**

**Чувствителност на слушалките: 102 dB ± 3 dB**

**Чувствителност на микрофона: - 42 dB**

**Вградена батерия: литиево-йонна полимерна – 3,7 V ; 400 mAh**



**Зареждане: микро USB/USB кабел**

**Време за зареждане: 2 часа 30 минути**

**Капацитет на батерията: 16 часа при 25% от обема**

## ИМАТЕ НУЖДА ОТ ПОМОЩ ?

За нас удовлетворението на клиента е важно, ето защо имате възможността да се свържете с нас на: [info@t-nb.com](mailto:info@t-nb.com). За поддръжка, ремонт, друга информация за продукта, посетете нашия интернет адрес: [www.t-nb.com](http://www.t-nb.com)

	<p><b>Постоянен ток</b> За обозначаване на табелката с технически данни, че оборудването е подходящо само за променлив ток; за идентифициране на съответните клемми.</p>
	<p>Продължителното слушане при пълна мощност може да увреди слуха на потребителя.</p>

## RO - MULȚUMIRILE NOASTRE

---

**Vă felicităm pentru achiziția dvs. și vă mulțumim pentru încrederea dvs. în T'nB. Produsele noastre respectă reglementările și standardele în vigoare. Înainte de a utiliza acest aparat, vă sfătuim să citiți cu atenție instrucțiunile și sfaturile de siguranță și să păstrați acest manual**

### INSTRUCȚIUNI DE SIGURANȚĂ IMPORTANTE

---

- Garanția își pierde valabilitatea în cazul utilizării necorespunzătoare.
- T'nB își declină orice responsabilitate în cazul nerespectării instrucțiunilor de siguranță
- Manipulați produsul cu grijă.
- Sursa de alimentare a dispozitivului dvs. trebuie să corespundă caracteristicilor prevăzute inițial
- Priza de curent pentru echipamente electrice trebuie instalată în apropierea dispozitivului respectiv și trebuie să fie ușor accesibilă.
- Nu amplasați niciun obiect inflamabil, o substanță explozivă sau un obiect periculos lângă dispozitivul dvs.
- Utilizați și depozitați dispozitivul numai într-un mediu în care temperatura este cuprinsă între 0 °C și 40 °C.
- Nu lăsați dispozitivul la îndemâna copiilor.
- Acest dispozitiv nu este destinat utilizării de către persoane (inclusiv copii) cu capacități fizice, senzoriale sau mintale reduse, sau de către persoane fără experiență sau cunoștințe, cu excepția cazului în care o persoană responsabilă pentru siguranța acestora le supraveghează sau le oferă instrucțiuni în prealabil cu privire la utilizarea dispozitivului.
- Nu demontați dispozitivul și nu încercați să îl reparați sau să îl modificați singur.
- Nu utilizați dispozitivul dacă a suferit un șoc sau a fost deteriorat.
- Pentru a evita riscul de electrocutare, deconectați dispozitivul de la sursa de alimentare principală și de la orice dispozitiv înainte de a-l curăța sau când nu îl utilizați.
- Utilizați numai accesoriile și conectorii furnizați. Utilizarea oricărui alt tip de accesoriu care nu este destinat acestui scop ar putea deteriora dispozitivul dvs. în mod iremediabil.
- Înainte de curățare, asigurați-vă că dispozitivul este oprit și răcit. Nu utilizați lubrifianți sau orice produs care ar putea deteriora aparatul.
- T'nB își declină orice responsabilitate în cazul deteriorării rezultate din utilizarea necorespunzătoare a produsului sau din utilizarea împreună cu un dispozitiv cu caracteristici electrice incompatibile.
- Dacă nu se specifică altfel, nu folosiți niciodată dispozitivul în ploaie, în locuri umede sau în apropierea unui punct de apă.
- Dacă nu se specifică altfel, acest produs este destinat exclusiv utilizării în interior.
- În cazul unui produs fără fir, vă rugăm să nu lăsați produsul în apropierea cardurilor de credit sau a altor suporturi de stocare a datelor.
- Evitați să utilizați dispozitivele fără fir în apropierea surselor curente de interferențe, cum ar fi cablurile de alimentare, cuptoarele cu microunde, luminile fluorescente, camerele video fără fir și telefoanele fixe fără fir.
- Pentru a îmbunătăți calitatea și intensitatea semnalului wireless, reduceți numărul de dispozitive active care funcționează pe aceeași bandă de frecvență wireless.
- Oprii căștile externe/interne după utilizare și depozitați-le într-un loc adecvat pentru a evita deteriorarea, zgârieturile, deformările.
- Nu reglați volumul la un nivel ridicat înainte de a porni produsul. Măriți încet volumul pentru a evita neplăcerile cauzate de volumul prea mare.
- Nu utilizați căștile externe/interne într-un loc periculos sau într-un loc în care nu puteți auzi sunetul din exterior.

## REÎNCĂRCAREA CĂȘTII

---

Pentru a reîncărca casca folosiți cablul micro USB furnizat. Conectați cablul la cutie (2) apoi conectați cealaltă extremitate la un port USB: computer, încărcător USB etc. Indicatorul luminos (3) se aprinde roșu în timpul încărcării. Când încărcarea este finalizată, indicatorul luminos roșu se stinge. Durata încărcării este de cca. 2 ore și 30 de minute cu bateria descărcată. Indicatorul luminos roșu se aprinde și se emite un semnal sonor la fiecare 5 minute pentru a vă avertiza că în curând casca va fi descărcată.

## PORNIREA CĂȘTII

---

Pentru a porni casca, comutați butonul (1) din poziția OFF în poziția ON. Veți auzi mesajul „Pornire” și indicatorul luminos va începe să clipească în albastru și roșu. Casca intră automat în modul „Asociere”.

## ASOCIERE

---

1. Asigurați-vă că telefonul sau dispozitivul Bluetooth sunt pornite.
2. Porniți casca. Această intră automat în modul „Asociere”, iar indicatorul luminos (2) începe să clipească rapid în albastru și roșu.
3. Activați funcția Bluetooth pe dispozitivul dvs., apoi selectați „T'NB FLOW”. Veți auzi mesajul „Conectat” confirmându-vă conexiunea la Bluetooth.
4. După stabilirea conexiunii rămâne aprinsă o lumină albastră. 5. Când casca este conectată, se asociază automat cu dispozitivul dvs. în momentul pornirii acestuia.

## OPRIREA CĂȘTII

---

Pentru a opri casca, comutați butonul (1) din poziția ON în poziția OFF. Indicatorul luminos se stinge. Veți auzi mesajul „Oprire” care confirmă oprirea căștii.

## FUNȚII

---

- Redare / pauză: apăsați butonul multifuncțional (6) o dată. Apăsați din nou pentru a relua muzica.
- Reglarea volumului: apăsați scurt butonul „+” (5) pentru a mări volumul / butonul „-” (7) pentru a-l reduce. Veți auzi un semnal sonor atunci când atingeți volumul minim sau maxim.
- Schimbarea melodiei: țineți apăsat butonul „+»” (5) pentru a selecta următoarea melodie / țineți apăsat butonul „»-” (7) pentru a selecta melodia precedentă.
- Preluați/terminați un apel: când primiți un apel, muzica se oprește automat. Apăsați o dată butonul multifuncțional (6) de pe cască pentru a răspunde, apoi faceți același lucru pentru a închide. Când apelul se termină, muzica se reia automat.
- Pentru a respinge un apel: apăsați de două ori butonul multifuncțional (6).
- Siri: spuneți „Bună, Siri” sau apăsați de 3 ori butonul multifuncțional (6) pentru a activa Siri.

## MODUL PASIV

---

Puteți utiliza casca cu fir pentru a economisi bateria. Pentru aceasta, conectați un capăt al cablului audio 3,5-3,5 la cască și celălalt capăt la dispozitiv. Introduceți un cablu audio și funcția fără fir se va dezactiva.

## SPECIFICAȚII:

---

**Chipset Bluetooth: Bluetrum 5335B**

**Bluetooth: 5.0**

**Acoperire maximă: 10 m**

**Gama de frecvență: 20 Hz – 20 KHz**

**Diafragmă: 40 mm**

**Impedanță: 32 Ω**

**Sensibilitatea căștii: 102 dB ± 3 dB**

**Sensibilitatea microfonului - 42 dB**

**Baterie integrată: litiu ion-polimer – 3,7 V; 400 mAh**

**Încărcare: cablu micro-USB/USB**



**Durata încărcării: 2 ore 30**

**Autonomie: 16 ore la 25% din volum**

## AVEȚI NEVOIE DE AJUTOR?

---

Ne preocupă satisfacția clienților noștri, ne puteți contacta la [info@t-nb.com](mailto:info@t-nb.com). Pentru întreținere, reparații și diverse informații despre acest produs, vizitați site-ul nostru: [www.t-nb.com](http://www.t-nb.com)

	<p><b>Curent continuu</b> Pentru a menționa pe plăcuța indicatoare a caracteristicilor tehnice că echipamentul este adecvat numai în cazul curentului continuu; pentru a identifica terminale relevante.</p>
	<p>Ascultarea timp îndelungat la volum maxim poate afecta auzul utilizatorului.</p>

**TnB** t-nb.com

TnB SA France / Rue Nicolas Joseph Cugnot  
PA de La Crau / 13300 Salon-de-Provence

